

# ECLIPSE

Smartwatch  
User manual

BXSMABLK

EN

## Box contents

1 x Eclipse smartwatch  
1 x Magnetic charger

## Technical information

**Display:** 1.28 inch IPS full touch screen, resolution 240\*240

**Bluetooth:** 5.0

**Battery:** 200 mAh

**Charging time:** 2 hours

**Compatibility:** Supports Android 5.1 & iOS 9.0 and above

**Water resistance:** IP67 (1.5 Meter depth water for half an hour)

**App:** Da Fit

**Material:** Zinc Alloy + plastic

**Weight:** 53.5g

**Autonomy:** 7 days



Scan the following QR code, download and install Da Fit app.  
or search “Da Fit” on Apple Store or Google Play.

## Charge and activation

Charge the device to activate it before using it for the first time.

To charge the device, plug the charging cable into the adapter or USB port on your computer.

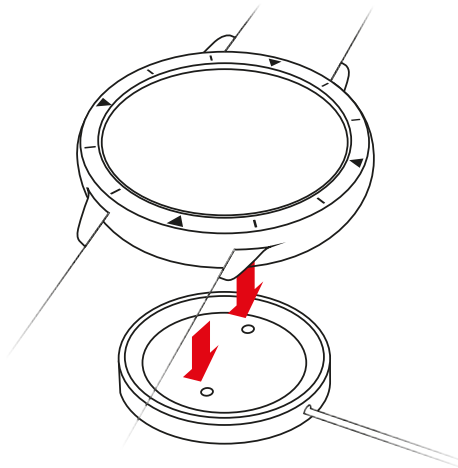

## Pairing

Open Da Fit app and set up your profile

On your smartphone, add “KSIX\_BXSMA” from the BT devices list. It will automatically pair.

On Da Fit, access to Notifications and enable App’s permissions.

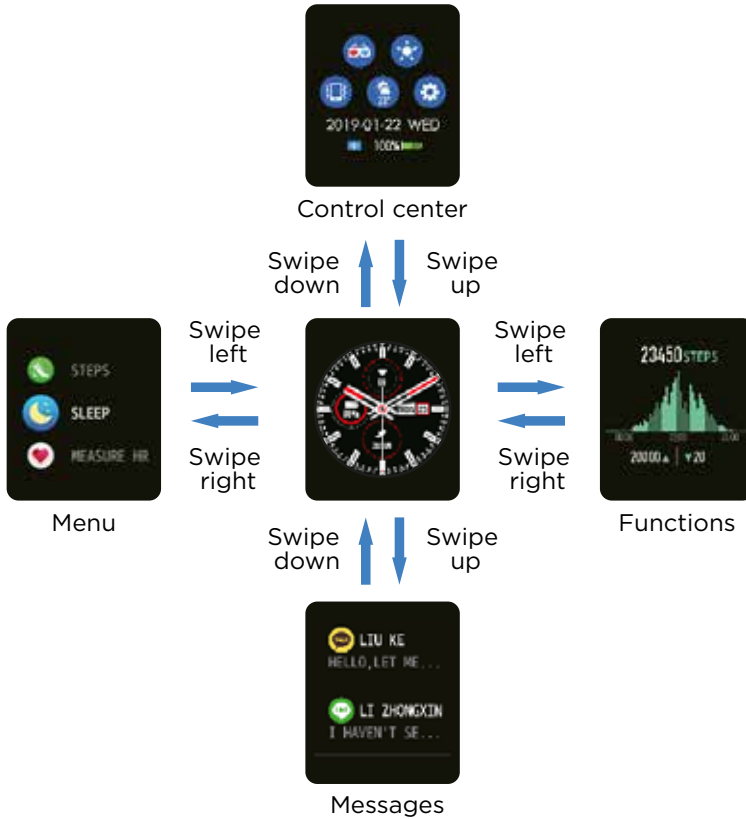

## Eclipse features

### Sports

Smartwatch automatically tracks steps taken.

*NOTE: Your movement stats reset to zero after midnight.*



### Sleep monitor

If you keep wearing Eclipse when you sleep, it can provide the sleeping time and quality of sleep stats on both the screen and the APP.

*NOTE: Sleep stats reset to zero at 8:00 pm.*

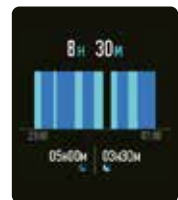

### Heart rate stats

The smartwatch can record your heart rate all day. You can also tap on the display to start measuring your heart rate.

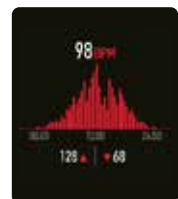

## Training

Tap the training icon on the menu to start a new training measure recording, there are 8 sport modes to choose from. The last training record will be shown on the training function.



## Blood pressure

Tap the blood pressure icon to start measuring your blood pressure.

On the blood pressure function, the last blood pressure values will be shown.



## Oxygen saturation (SpO2)

Tap the SpO2 icon to start measuring your SpO2.

On the SpO2 function, the last SpO2 values will be shown.

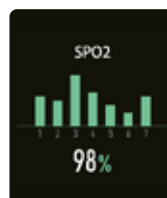

## Weather

The weather function shows the current weather information as well as tomorrow's predictions.

Weather info is synced after connecting with the APP, it will not be updated after a long disconnection.



## Messages

The device can sync incoming notifications from Twitter, Facebook, Whatsapp, Instagram etc.

*Note: You can switch on/off the incoming notifications in the APP.*



## Remote shutter

After connecting the device, you'll be able to control the camera on your phone.

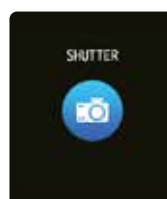

## Music player

After connecting the device, you'll be able to control your phone's music player.



## Other functions

Other functions include stopwatch, alarm, timer, brightness, mute / unmute, theater mode, factory reset, power off and about.

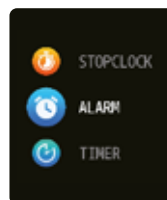

## Movement reminder

The device will vibrate to remind you to walk a little after 1 hour sitting.

*Note: You can switch it on/off in the APP.*



## Stopwatch

Tap the start button on the stopwatch function to start timing, and tap the stop button to stop timing.



## Additional information

Do not swim while wearing Eclipse. We also don't recommend showering with it; though the water won't hurt the device, wearing it 24/7 does not let your skin breathe. Whenever you get your smartwatch wet, dry it thoroughly before putting it back on.

## Maintenance recommendations

- Regularly clean the product with a dry cloth. The product must be disconnected or switched off when you clean it.
- Keep the connectors and/ or ports free from dust, lint, etc. to prevent improper connections.
- Avoid breaking the device. Do not put objects over it or bend it too strong.
- If the product includes a cable do not bend it too strong and do not pull from it to unplug the product.
- Do not wet the product. Keep it always in a dry place, away from humidity.
- When not using the product, store it in a place free from dust, dirt, lint, liquids, etc.
- If water or other liquids enter the product interior, unplug it immediately from any attached power source or device it is connected to.
- Avoid dropping or hitting the product. It might be damaged.
- Do not use the product for anything other than its intended use.
- Please recycle the product in accordance with local environmental laws and regulations.

## Safety information

Please read the following instructions before using the device for the first time:

- When you use device keep it away from heat sources (fire) and from humidity sources (water and other liquids).
- If the product is wet or damaged do not use it.
- Do not use the product with wet hands.
- Do not leave the product in contact with flammable materials.
- Do not expose the product to high temperatures (for example: inside a car during hot weather)
- Do not throw the product into fire.
- Keep the product away from children.
- Disconnect or switch off the product if you are not going to use for a long period of time.
- Do not use the device if you perceive any visible defects.
- Do not attempt to open or puncture the product. You might damage it.
- Do not use the product with incompatible devices.
- Do not dismount or modify the product. These actions will invalidate the Warranty.

## Legal Note

Hereby, Atlantis Internacional S.L. declares that this product is in compliance with the essential requirements and other relevant provisions of Directive 2014/53/EC.

The features and functions described in this manual are based on tests made by Atlantis Internacional S.L. It is the user's responsibility to examine and verify the product after its purchase. Atlantis Internacional S.L. is not responsible and will never be liable for any personal loss or injury, economical loss, material loss or any damage due to misuse, abuse or improper installation of the product.

For electrical devices with Bluetooth: Atlantis Internacional S.L. is not responsible and will never be liable for any function, communication and connection failure between the product and Bluetooth enabled devices.

## Electronic and electrical devices disposal

This symbol indicates that electrical and electronic equipment is to be collected separately.



- This product is designated for separate collection at an appropriate collection point. Do not dispose of as household waste.
- The final price of this product includes the cost necessary for the correct environmental management of the generated waste.
- If the equipment uses batteries, they must be removed from the equipment and disposed in an appropriate collection center. If the batteries cannot be removed, do not attempt to do it yourself since it must be done by a qualified professional.
- Separate collection and recycling helps conserve natural resources and prevent negative consequences for human health and the environment that might result from incorrect disposal.
- For more information, contact the retailer or the local authorities in charge of waste management.

# ECLIPSE

ES

Smartwatch

Manual de usuario

BXSMABLK

## Contenido de la caja

1 x Smartwatch Eclipse

1 x Cargador magnético

## Información técnica

**Pantalla:** pantalla táctil full IPS de 1,28 pulgadas, resolución 240x240

**Bluetooth:** 5.0

**Batería:** 200 mAh

**Tiempo de carga:** 2 horas

**Compatibilidad:** Soporta Android 5.1 y iOS 9.0 y superior

**Resistencia al agua:** IP67 (1,5 metros de profundidad durante media hora)

**Aplicación:** Da Fit

**Material:** Aleación de zinc + plástico

**Peso:** 53,5g

**Autonomía:** 7 días



Escanee el siguiente código QR, descargue la aplicación Da Fit e instálela. o busque “Da Fit” en la Apple Store o Google Play.

## Carga y activación

Cargue el dispositivo para activarlo antes de utilizarlo por primera vez. Para cargar el dispositivo, enchufe el cable de carga en el adaptador o puerto USB de su ordenador.

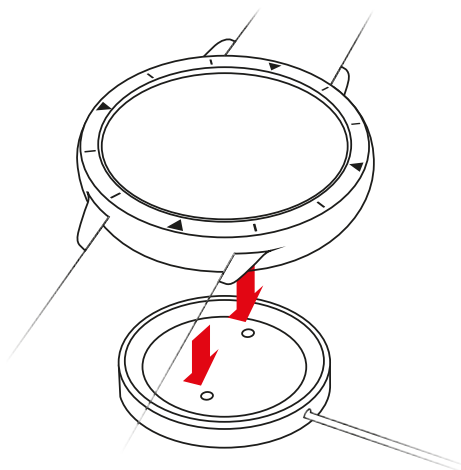

## Emparejamiento

Abra la aplicación Da Fit y configure su perfil  
En su smartphone, añada “KSIX\_BXSMA” desde la lista de dispositivos Bluetooth. Se emparejará automáticamente.  
En Da Fit, acceda a Notificaciones y habilite los permisos de la aplicación.



# Uso de la pantalla táctil



## Funciones de Eclipse

### Deportes

El smartwatch registra automáticamente los pasos dados.  
 NOTA: Sus estadísticas de movimiento vuelven a cero tras la medianoche.



### Monitor de sueño

Si lleva Eclipse mientras duerme, puede proporcionarle estadísticas sobre el tiempo de sueño y la calidad del mismo en la pantalla y en la aplicación.  
 NOTA: Las estadísticas de sueño vuelven a cero a las 8:00 pm.

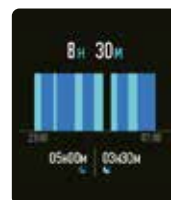

### Estadísticas del ritmo cardíaco

El smartwatch puede registrar su ritmo cardíaco durante todo el día. También puede pulsar en la pantalla para

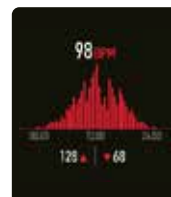

empezar a medir su ritmo cardíaco.

### Entrenamiento

Use el icono de entrenamiento en el menú para empezar una nueva grabación de las mediciones de entrenamiento, hay 8 modos deportivos entre los que elegir. En la función de entrenamiento se mostrará la última grabación de entrenamiento.

### Presión sanguínea

Pulse el icono de la presión sanguínea para empezar a medir su presión sanguínea.

En la función de presión sanguínea se mostrarán los últimos valores de la presión sanguínea.

### Saturación de oxígeno (SpO2)

Pulse el icono SpO2 para empezar a medir su SpO2.

En la función SpO2 se mostrarán los últimos valores de SpO2.

### El tiempo

La función del tiempo muestra la información meteorológica actual y el pronóstico para mañana.

La información meteorológica se sincroniza tras conectar con la aplicación, no se actualizará tras una desconexión larga.

### Mensajes

El dispositivo puede sincronizar las notificaciones entrantes de Twitter, Facebook, Whatsapp, Instagram, etc.

*NOTA: Puede activar y desactivar las notificaciones entrantes en la aplicación.*

### Obturador remoto

Tras conectar el dispositivo podrá controlar la cámara de su teléfono.

### Reproductor de música

Tras conectar el dispositivo podrá controlar el reproductor de música de su teléfono.

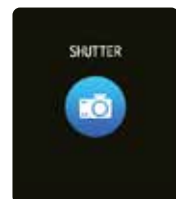
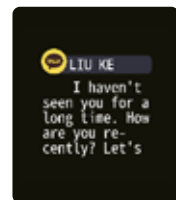
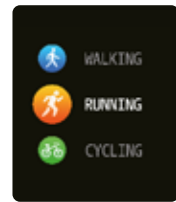

## Otras funciones

Otras funciones incluyen cronómetro, alarma, temporizador, activar / desactivar sonido, modo teatro, restablecimiento de fábrica, apagar y acerca de.

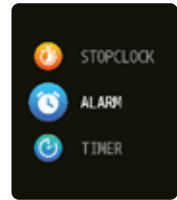

## Recordatorio de movimiento

El dispositivo vibrará para recordarle que camine poco después de estar 1 hora sentado.

NOTA: Puede activarlo y desactivarlo en la aplicación.



## Cronómetro

Pulse el botón iniciar en la función de cronómetro para empezar a cronometrar, y pulse el botón stop para detener el cronómetro.

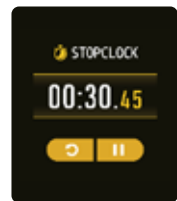

## Información adicional

No vaya a nadar con Eclipse puesto. Tampoco recomendamos ducharse con él; aunque el agua no dañará el dispositivo, llevarlo 24/7 no permite que su piel respire. Siempre que su smartwatch se moje, séquelo cuidadosamente antes de ponérselo.

## Recomendaciones de mantenimiento

- Limpie regularmente el producto con un paño seco. El producto debe estar desconectado o apagado cuando se limpie.
- Mantenga los puertos y conectores del producto limpios de polvo, suciedades, etc., para asegurar una correcta conexión.
- Evite roturas en el producto. No lo coloque objetos encima ni lo doble con exceso de fuerza.
- Si el producto tiene un cable, no lo doble y no lo estire con exceso de fuerza para no dañarlo.
- No moje, ni sumerge el producto. Mantenga el producto siempre en un lugar seco y lejos de la humedad.
- Cuando no utilice el producto, guárdelo en un lugar limpio y seco, lejos de la humedad y de la suciedad.
- Si entra agua en el producto, desconéctelo inmediatamente de cualquier fuente de energía o dispositivo a la que esté conectado.
- Evite golpes y caídas que puedan dañar el producto.
- No utilice el producto para otro uso del para que fue diseñado.
- Recicle el producto de acuerdo con las normas y regulaciones ambientales locales.

## Información de seguridad

Antes de su uso inicial lea las siguientes instrucciones atentamente:

- Mantenga el producto alejado de una fuente de calor (fuego) y de humedad (agua y otros líquidos).
- No utilice el producto si está mojado o dañado.
- No utilice el producto con las manos mojadas.
- No deje el producto en contacto con materiales inflamables
- No exponga el producto a altas temperaturas (por ejemplo: dentro de un coche durante un clima caliente)
- No tire el producto al fuego.
- Mantenga el producto fuera del alcance de los niños.
- Desconecte el producto si no lo va a utilizar.
- No use el producto si aprecia defectos visibles.
- No abra, ni perfora, ni de golpes al producto. Podría causar daños.
- No use el producto con dispositivos u objetos incompatibles.
- No desmonte ni modifique el producto. Estas acciones invalidan la garantía.

## Nota Legal

Por medio de la presente Atlantis Internacional, S.L, declara que este producto cumple con los requisitos esenciales y cualesquiera otras disposiciones aplicables o exigibles de la Directiva 2014/53/CE.

Las funciones y características descritas en este manual se basan en pruebas realizadas por Atlantis Internacional S.L. El usuario es responsable de examinar y verificar el producto al adquirirlo.

Atlantis Internacional S.L. declina toda responsabilidad por cualquier daño personal, material, económico, así como cualquier daño en su dispositivo, debido a un mal uso, abuso o instalación inapropiada del producto.

Para productos electrónicos con Bluetooth, Atlantis Internacional S.L. declina toda responsabilidad por fallos en el funcionamiento, comunicación o conexión entre el producto y el dispositivo habilitado con Bluetooth.

## Desecho de equipos eléctricos y electrónicos

Este símbolo indica que los equipos eléctricos y electrónicos deben ser desechados por separado.



- Este producto se ha diseñado para desecharlo por separado en un punto de recogida de residuos adecuado. No lo deposite con la basura doméstica.
- Si el equipo funciona con baterías, estas deben extraerse y depositarse en un punto de recogida selectiva de este tipo de residuos. Si las baterías no son extraíbles, no las intente extraer, ya que lo debe hacer un profesional cualificado.
- Desechar y reciclar por separado ayuda a conservar los recursos naturales y previenen las consecuencias dañinas para la salud humana y el entorno que podrían surgir a causa de un desecho incorrecto.
- El precio final de este producto incluye el coste de la gestión ambiental necesaria para el correcto tratamiento de los residuos generados.
- Para obtener más información, puede ponerse en contacto con el vendedor o con las autoridades locales encargadas de la gestión de residuos.

# ECLIPSE

Smartwatch  
Mode d'emploi

BXSMABLK

FR

## Contenu de l'emballage

1 x montre intelligente Eclipse  
1 x chargeur magnétique

## Informations techniques

**Affichage:** écran tactile IPS 1.28", résolution 240 x 240

**Bluetooth:** 5.0

**Batterie:** 200 mAh

**Durée de la charge:** 2 heures

**Compatibilité:** Android 5.1 & iOS 9.0 et supérieur

**Étanchéité:** IP67 (immersion dans l'eau de 1,5 m pendant 0,5 heure)

**Application:** Da Fit

**Matériau:** alliage de zinc + plastique

**Poids:** 53,5 g

**Autonomie:** 7 jours



Scannez le code QR suivant. Puis , téléchargez et installez l'application Da Fit. Ou recherchez « Da Fit » dans l'Apple Store ou Google Play.

## Charge et activation

Chargez la montre pour l'activer avant de l'utiliser pour la première fois.

Pour charger la montre, branchez le câble de charge à un adaptateur ou au port USB de votre ordinateur.

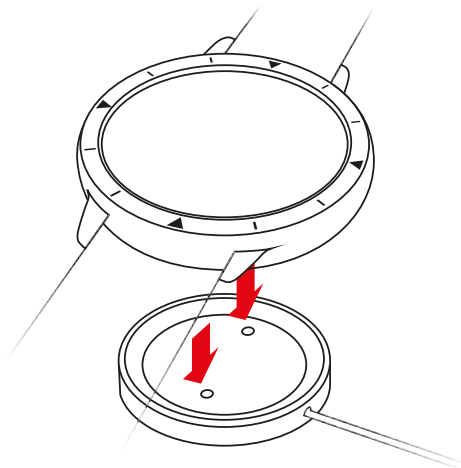

## Appariement

Ouvrez l'application Da Fit et configurez votre profil.

Sur votre smartphone, ajoutez « KSIX\_BXSMA » dans la liste des appareils Bluetooth. L'appariement se fera automatiquement.

Dans l'appli Da Fit, accédez aux notifications et activez les autorisations pour l'application.

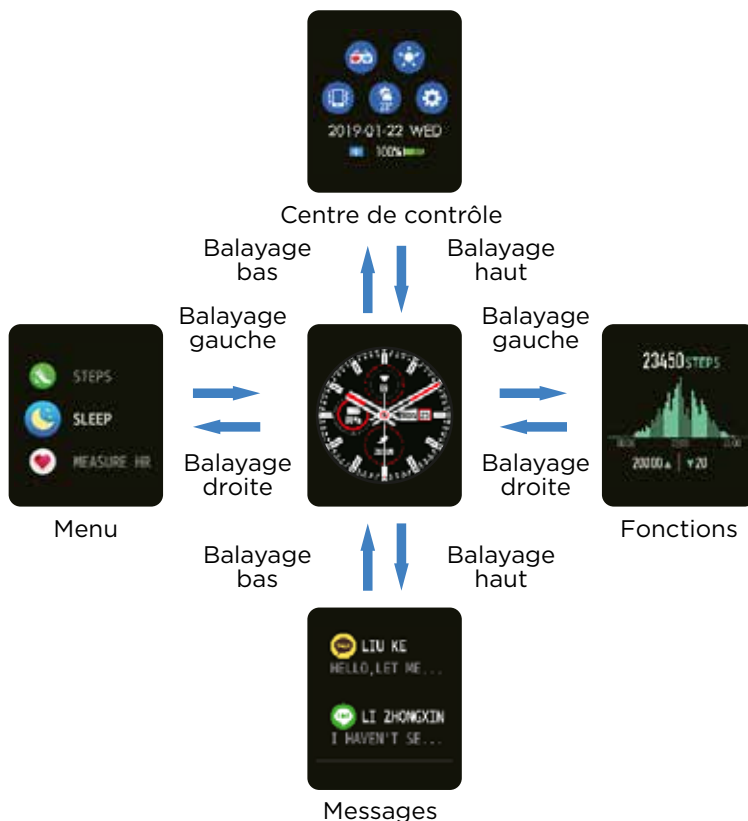

## Fonctionnalités Eclipse

### Sports

La montre intelligente suit automatiquement le nombre de pas effectués.

*REMARQUE : vos statistiques de déplacement se réinitialise à zéro après minuit.*



### Moniteur de sommeil

Si vous continuez à porter la montre Eclipse lorsque vous dormez, elle peut indiquer le temps de sommeil et les statistiques sur la qualité du sommeil à l'écran et dans l'application.

REMARQUE : les statistiques sur le sommeil se réinitialisent à zéro à 20h00.

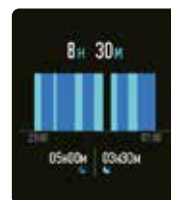

### Stats sur la fréquence cardiaque

La montre intelligente peut enregistrer votre fréquence cardiaque au cours de la journée. Vous pouvez également



tapoter sur l'écran pour commencer à mesurer votre fréquence cardiaque.

## Exercice

Tapotez sur l'icône d'exercice dans le menu pour démarrer un nouvel enregistrement des mesures de l'exercice. Vous avez le choix entre 8 modes sportifs. Le dernier enregistrement de l'exercice sera affiché sur la fonction exercice.



## Pression artérielle

Tapotez sur l'icône de pression artérielle pour commencer à mesurer votre pression artérielle.

Les dernières valeurs de pression artérielle seront affichées sur la fonction de pression artérielle.



## Saturation en oxygène (SpO2)

Tapotez sur l'icône SpO2 pour commencer à mesurer votre saturation en oxygène SpO2.

Les dernières valeurs de SpO2 seront affichées sur la fonction SpO2.



## Météo

La fonction météo affiche les informations météo actuelles, ainsi que les prévisions pour le lendemain.

Les informations météo sont synchronisées après connexion à l'application. Elles ne seront pas à jour après une longue déconnexion.



## Messages

La montre intelligente peut synchroniser les notifications entrantes de Twitter, Facebook, WhatsApp, Instagram, etc.

Remarque : vous pouvez activer / désactiver les notifications entrantes dans l'application.



## Déclencheur photo distant

Après connexion de la montre, vous pourrez contrôler l'appareil photo de votre téléphone.

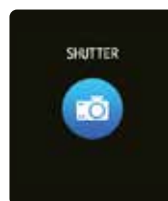

## Lecteur de musique

Après connexion de la montre, vous pourrez contrôler le lecteur de musique de votre téléphone.



## Autres fonctions



Les autres fonctions comprennent le chronomètre, l'alarme, la minuterie, la luminosité, la désactivation / activation du son, le mode cinéma, la réinitialisation aux paramètres d'usine, la mise sous tension et hors tension.

### Rappel de mouvement

La montre vibre pour vous rappeler d'aller marcher un peu après 1 heure en position assise.

Remarque : vous pouvez activer / désactiver cette fonction dans l'application.

### Chronomètre

Tapotez sur le bouton de démarrage de la fonction chronomètre pour lancer le chronométrage et tapotez sur le bouton d'arrêt pour arrêter le chronométrage.

### Informations supplémentaires

Ne vous baignez pas avec la montre Eclipse. Nous ne recommandons pas non plus de prendre une douche avec la montre. Bien que l'eau ne nuise pas à la montre, la porter 24h / 24 et 7j / 7 ne permet pas à votre peau de respirer. Chaque fois que vous mouillez votre montre intelligente, séchez-la soigneusement avant de la remettre à votre poignet.

### Recommandations d'entretien

- Nettoyez régulièrement le produit à l'aide d'un chiffon sec. Veillez à ce que le produit soit éteint et/ou ne soit pas connecté lorsque vous le nettoyez.
- Veillez à garder les connecteurs et/ou les ports du produit propres, sans poussières ni saleté, pour un fonctionnement correct.
- Évitez d'endommager le produit en posant des objets lourds dessus.
- Si le produit inclus un câble, veillez à ne pas le plier trop fort et ne tirez pas sur le câble pour débrancher le produit.
- Ne mouillez pas le produit. Rangez toujours votre produit dans un endroit sec, loin de toute humidité.
- Lorsque vous n'utilisez pas le produit, conservez-le dans un endroit propre et sec et à l'abri de la lumière directe du soleil.
- Si de l'eau pénètre à l'intérieur du produit, veillez à le déconnecter immédiatement de toute source d'alimentation et/ou débranchez tout périphérique connecté à celui-ci.
- Pour limiter au maximum le risque de détérioration de votre appareil, évitez de le heurter, de le secouer brusquement ou de le laisser tomber.
- N'utilisez pas le produit pour une autre utilisation que celle pour laquelle il a été conçu.
- Recycler le produit conformément aux normes et réglementations environnementales de votre pays.

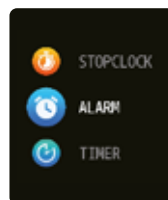

## Informations de sécurité

Veillez lire les instructions de sécurité suivantes avant toute utilisation :

- Lors de son utilisation, maintenez le produit éloigné de toute source de chaleur (feu) et d'humidité (eau et autres liquides).
- Veillez à ne pas utiliser le produit si celui-ci est mouillé ou endommagé.
- Veillez à ne pas utiliser le produit avec les mains mouillées.
- Ne mettez pas le produit en contact avec des matériaux inflammables.
- N'exposez pas le produit à des températures élevées, conservez-le à l'abri de la lumière directe du soleil.
- Ne jetez pas le produit dans le feu.
- Conservez le produit hors de portée des enfants.
- Débranchez de la source d'alimentation ou éteignez le produit si vous ne l'utilisez pas.
- N'utilisez pas le produit si vous détectez quelconque défaut ou endommagement visible.
- Veillez à ne pas ouvrir ou percer le produit, cela pourrait l'endommager.
- N'utilisez pas le produit avec des appareils ou objets incompatibles.
- Veillez à NE PAS effectuer de modifications non autorisées sur ce produit. Une telle opération annule la garantie.

## Mentions légales

Atlantis Internacional, S.L., déclare que ce produit est conforme aux exigences essentielles et à tout autre règlement applicable ou réglementaire en vertu de la directive 2014/53/CE.

Les fonctions et caractéristiques décrites dans ce manuel sont basées sur des tests effectués par Atlantis Internacional S.L. L'utilisateur est responsable de l'examen et de la vérification du produit lors de son achat.

Atlantis Internacional S.L. ne saurait être tenu responsable des dommages personnels, matériels ou financiers, ainsi que des dommages à l'appareil résultant d'une utilisation non conforme, d'une utilisation abusive ou d'une installation incorrecte du produit.

Pour les produits électroniques avec Bluetooth, Atlantis Internacional S.L. ne sera pas tenu responsable des défaillances de fonctionnement, de communication ou de connexion entre le produit et le périphérique compatible Bluetooth.

## Éléments électriques et électroniques endommagés

Ce symbole indique que les dispositifs électriques et électroniques doivent être éliminés séparément.



- Ce produit a été conçu pour être éliminé séparément dans un centre de collecte des déchets approprié. Ne le jetez pas avec les ordures ménagères.
- Si l'ensemble fonctionne avec des batteries, celles-ci doivent être retirées et éliminées dans un point de collecte pour ce type de déchets. Si les batteries ne sont pas conçues pour être retirées, n'essayez pas de les démonter car cela doit être effectué par un professionnel qualifié.
- Le fait de jeter et de recycler séparément permet de préserver les ressources naturelles et d'éviter des conséquences néfastes pour la santé humaine et l'environnement qui pourraient résulter d'une élimination non conforme.
- Le coût final de ce produit comprend le coût de la gestion environnementale nécessaire au traitement approprié des déchets générés.
- Pour en savoir plus, vous pouvez contacter le vendeur ou les autorités locales responsables de la gestion des déchets.

# ECLIPSE

DE

Smartwatch

Bedienungsanleitung

BXSMABLK

## Inhalt der Schachtel

1 x Eclipse Smartwatch

1 x Magnetisches Ladegerät

## Technische Informationen

**Display:** 1,28 Zoll IPS-Voll-Touchscreen, Auflösung 240 \* 240

**Bluetooth:** 5.0

**Akku:** 200 mAh

**Ladezeit:** 2 Stunden

**Kompatibilität:** Unterstützung von Android 5.1 & iOS 9.0 und höher

**Wasserdicht:** IP67 (1,5 Meter Tiefe Wasser für eine halbe Stunde)

**App:** Da Fit

**Material:** Zink-Legierung + Kunststoff

**Gewicht:** 53,5 g

**Autonomie:** 7 Tage



Scannen Sie den folgenden QR-Code, laden Sie die Da Fit-App herunter und installieren Sie diese oder suchen Sie „Da Fit“ im Apple Store oder bei Google Play.

## **Aufladen und Aktivierung**

Laden Sie das Gerät auf, um es zu aktivieren, bevor Sie es zum ersten Mal verwenden.

Um das Gerät zu laden, stecken Sie das Ladekabel in den Adapter oder in den USB-Anschluss Ihres Computers.

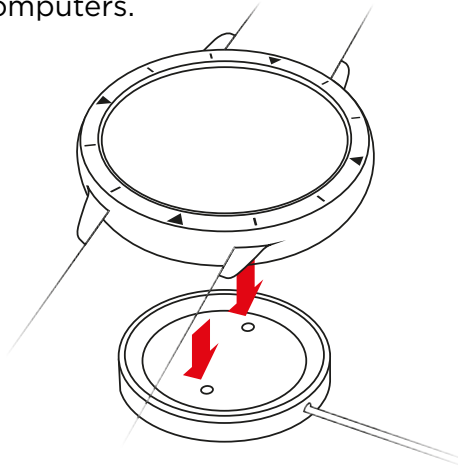

## **Kopplung**

Öffnen Sie die Da Fit-App und richten Sie Ihr Profil ein

Fügen Sie auf Ihrem Smartphone „KSIX\_BXSMA“ aus der Liste der BT-Geräte hinzu. Die Koppelung erfolgt automatisch.

Greifen Sie bei Da Fit auf Benachrichtigungen zu und aktivieren Sie die Berechtigungen der App.

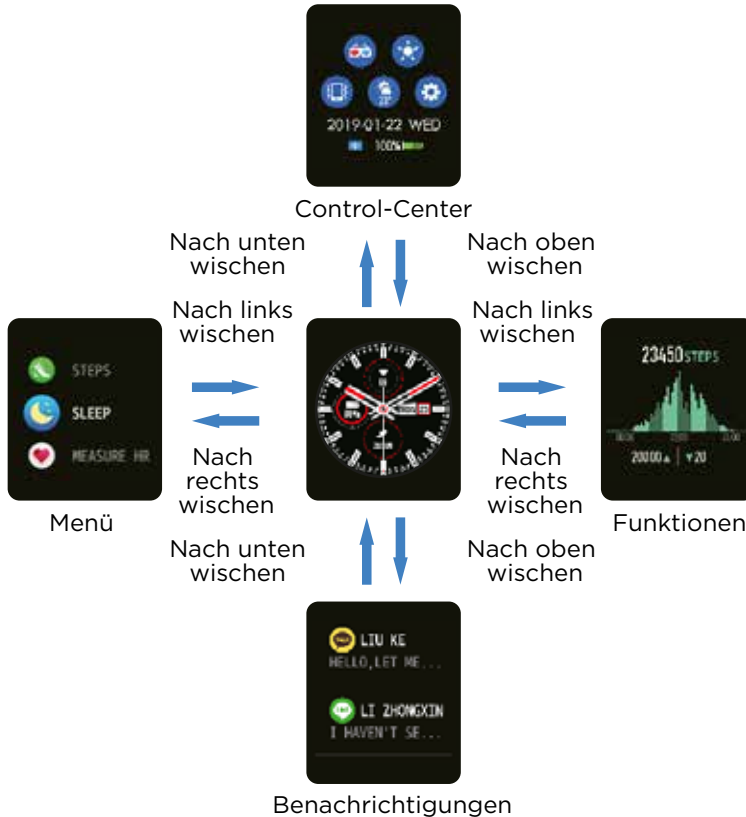

## Eclipse-Funktionen

### Sport

Die Smartwatch erfasst automatisch die zurückgelegten Schritte.

*HINWEIS: Ihre Bewegungsstatistiken werden nach Mitternacht auf null zurückgesetzt.*



### Schlafüberwachung

Wenn Sie Eclipse während des Schlafs tragen, kann das Gerät die Schlafzeit und die Qualität des Schlafs auf dem Bildschirm und in der APP anzeigen.

*HINWEIS: Die Schlafstatistik wird um 20:00 Uhr auf null zurückgesetzt.*



### Herzfrequenz-Statistiken

Die Smartwatch kann Ihre Herzfrequenz den ganzen Tag über aufzeichnen. Sie können auch auf das Display tippen, um die Messung Ihrer Herzfrequenz zu starten.

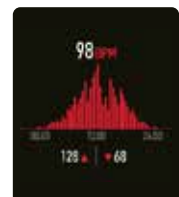

## Training

Tippen Sie auf das Trainingsymbol im Menü, um eine neue Aufzeichnung einer Trainingsmaßnahme zu starten, es stehen 8 Sportmodi zur Auswahl. Der letzte Trainingsdatensatz wird in der Trainingsfunktion angezeigt.

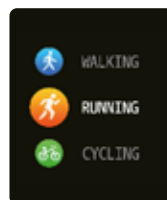

## Blutdruck

Tippen Sie auf das Blutdruck-Symbol, um die Messung Ihres Blutdrucks zu starten.

Bei der Blutdruckfunktion werden die letzten Blutdruckwerte angezeigt.

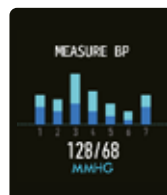

## Sauerstoffsättigung (SpO2)

Tippen Sie auf das Symbol SpO2, um die Messung Ihres SpO2 zu starten.

Bei der Funktion SpO2 werden die letzten SpO2-Werte angezeigt.

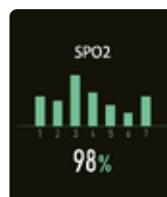

## Wetter

Die Wetterfunktion zeigt die aktuellen Wetterinformationen sowie die Vorhersagen für morgen an.

Die Wetterinformationen werden nach der Verbindung mit der APP synchronisiert, sie werden nach einer längeren Trennung der Verbindung nicht aktualisiert.



## Benachrichtigungen

Das Gerät kann eingehende Benachrichtigungen von Twitter, Facebook, WhatsApp, Instagram usw. synchronisieren.

Hinweis: Sie können die eingehenden Benachrichtigungen in der APP ein-/ausschalten.



## Ferngesteuerter Auslöser

Nachdem Sie das Gerät angeschlossen haben, können Sie die Kamera über Ihr Telefon steuern.



## Musik-Player

Nachdem Sie das Gerät angeschlossen haben, können Sie den Musik-Player Ihres Telefons steuern.



## Weitere Funktionen

Weitere Funktionen sind Stoppuhr, Alarm, Timer, Helligkeit, Stummschaltung/Stummschaltung aufheben, Theatermodus, Werkszurücksetzung, Ausschalten und Über.

## Bewegungserinnerung

Das Gerät vibriert, um Sie daran zu erinnern, nach 1 Stunde Sitzen ein wenig zu gehen.

*Hinweis: Sie können diese Funktion in der APP ein-/ausschalten.*

## Stoppuhr

Tippen Sie auf die Starttaste der Stoppuhrfunktion, um die Zeitmessung zu starten, und tippen Sie auf die Stopptaste, um die Zeitmessung zu beenden.

## Zusätzliche Informationen

Schwimmen Sie nicht, während Sie Eclipse tragen. Wir raten auch davon ab, damit zu duschen; obwohl das Wasser dem Gerät nicht schadet, lässt das Tragen rund um die Uhr Ihre Haut nicht atmen. Wann immer Ihre Smartwatch nass geworden ist, trocknen Sie sie gründlich ab, bevor Sie sie wieder anlegen.

## Wartungsempfehlungen

- Reinigen Sie das Produkt regelmäßig mit einem trockenen Tuch. Das Produkt muss beim Reinigen vom Strom getrennt oder ausgeschaltet werden.
- Halten Sie die Stecker und/oder Anschlüsse frei von Staub, Flusen usw., um unsachgemäße Anschlüsse zu vermeiden.
- Vermeiden Sie es, das Gerät zu beschädigen. Legen Sie keine Gegenstände darauf und biegen Sie sie nicht zu stark.
- Wenn das Produkt ein Kabel enthält, biegen Sie es nicht zu stark und ziehen Sie nicht daran, um das Produkt vom Stromnetz zu trennen.
- Machen Sie das Gerät nicht nass. Bewahren Sie sie immer an einem trockenen Ort, geschützt vor Feuchtigkeit, auf.
- Wenn Sie das Produkt nicht verwenden, bewahren Sie es an einem Ort auf, der frei von Staub, Schmutz, Flusen, Flüssigkeiten usw. ist.
- Wenn Wasser oder andere Flüssigkeiten in das Innere des Produkts eindringen, trennen Sie es sofort von einer angeschlossenen Stromquelle oder einem Gerät, an das es angeschlossen ist.
- Vermeiden Sie es, das Produkt fallen zu lassen oder darauf zu schlagen. Es kann beschädigt werden.
- Verwenden Sie das Produkt nicht für andere als den vorgesehenen Zweck.
- Bitte recyceln Sie das Produkt in Übereinstimmung mit den örtlichen Umweltgesetzen und -vorschriften.

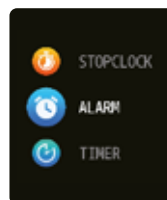

## Sicherheitshinweise

Bitte lesen Sie die folgenden Anweisungen, bevor Sie das Gerät zum ersten Mal benutzen:

- Wenn Sie das Gerät verwenden, halten Sie es von Hitzequellen (Feuer) und Feuchtigkeit (Wasser und andere Flüssigkeiten) fern.
- Wenn das Produkt nass oder beschädigt ist, verwenden Sie es nicht.
- Verwenden Sie das Gerät nicht mit nassen Händen.
- Lassen Sie das Produkt nicht mit brennbaren Materialien in Kontakt.
- Setzen Sie das Produkt keinen hohen Temperaturen aus (z.B. im Auto bei heißem Wetter).
- Werfen Sie das Produkt nicht ins Feuer.
- Halten Sie das Produkt von Kindern fern.
- Trennen Sie das Produkt vom Strom oder schalten Sie es aus, wenn Sie es über einen längeren Zeitraum nicht benutzen.
- Verwenden Sie das Gerät nicht, wenn Sie sichtbare Mängel feststellen.
- Versuchen Sie nicht, das Produkt zu öffnen oder zu durchbohren. Sie könnten es beschädigen.
- Verwenden Sie das Produkt nicht mit inkompatiblen Geräten.
- Das Produkt darf nicht demontiert oder modifiziert werden. Diese Aktionen führen zum Erlöschen der Garantie.

## Rechtliche Hinweise

Atlantis Internacional erklärt hiermit, dass dieses Produkt den grundlegenden Anforderungen und anderen einschlägigen Bestimmungen der Richtlinie 2014/53/EG entspricht. Die in dieser Bedienungsanleitung beschriebenen Eigenschaften und Funktionen basieren auf Tests unserer Firma. Es liegt in der Verantwortung des Benutzers, das Produkt nach dem Kauf zu untersuchen und zu überprüfen. Technische Daten und Design können ohne vorherige Ankündigung geändert werden.

Atlantis Internacional S.L. ist nicht verantwortlich und haftet nicht für persönliche Verluste oder Verletzungen, wirtschaftliche Verluste, materielle Verluste oder Schäden an Ihrem Gerät aufgrund von falscher Verwendung, Missbrauch oder unsachgemäßer Installation des Produkts.

Für elektronische Geräte mit Bluetooth, Atlantis Internacional S.L. ist nicht verantwortlich und haftet niemals für Funktions-, Kommunikations- und Verbindungsausfälle zwischen dem Produkt und Bluetooth-fähigen Geräten.

## Entsorgung elektronischer und elektrischer Geräte

Dieses Symbol zeigt an, dass elektrische und elektronische Geräte getrennt gesammelt werden müssen.



- Dieses Produkt ist für eine separate Sammlung an einer geeigneten Sammelstelle bestimmt. Nicht als Hausmüll entsorgen.
- Wenn das Gerät Batterien verwendet, müssen diese aus dem Gerät entfernt und in einer entsprechenden Sammelstelle entsorgt werden. Wenn die Batterien nicht entfernt werden können, versuchen Sie nicht, dies selbst zu tun, da es von einem qualifizierten Fachmann durchgeführt werden muss.
- Separates Sammeln und Recycling helfen, natürliche Ressourcen zu schonen und negative Folgen für die menschliche Gesundheit und die Umwelt zu verhindern, die sich aus einer falschen Entsorgung ergeben könnten.
- Der Endpreis dieses Produkts beinhaltet die Kosten, die für die korrekte umweltgerechte Entsorgung der erzeugten Abfälle erforderlich sind.
- Für weitere Informationen wenden Sie sich bitte an den Einzelhändler oder die für die Abfallwirtschaft zuständigen lokalen Behörden.



# ECLIPSE

Smartwatch

Manuale utente

BXSMABLK

IT

## Contenuti della confezione

1 x smartwatch Eclipse

1 x caricabatterie magnetico

## Informazioni tecniche

**Schermo:** schermo touch IPS da 1,28 pollici, risoluzione 240 x 240

**Bluetooth:** 5.0

**Batteria:** 200 mAh

**Tempo di ricarica:** 2 ore

**Compatibilità:** supporta Android 5.1 e iOS 9.0 e superiori

**Resistenza all'acqua:** IP67 (30 minuti a 1,50 m di profondità)

**App:** Da Fit

**Materiale:** lega di zinco e plastica

**Peso:** 53,5 g

**Autonomia:** 7 giorni



Scansiona il codice QR, scarica e installa l'app Da Fit.  
Oppure, cerca "Da Fit" su Apple Store o Google Play.

## Ricarica e attivazione

Carica il dispositivo per attivarlo prima di usarlo per la prima volta.  
Per caricare il dispositivo, collega il cavo di ricarica all'adattatore o alla porta USB del tuo computer.

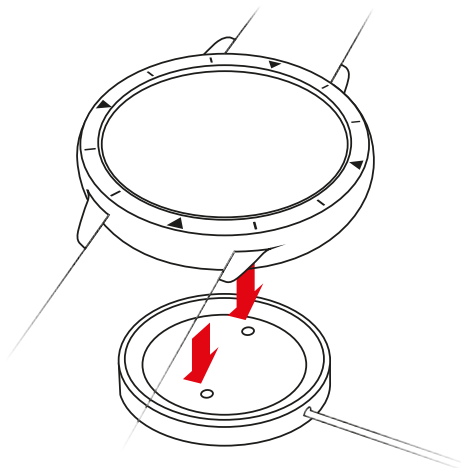

## Accoppiamento

Apri l'app Da Fit e imposta il tuo profilo.  
Sullo smartphone, aggiungi "KSIX\_BXSMA" dalla lista dei dispositivi Bluetooth. Si accoppierà automaticamente.  
Dalla app Da Fit, accedi alle notifiche e abilita i permessi per la app.

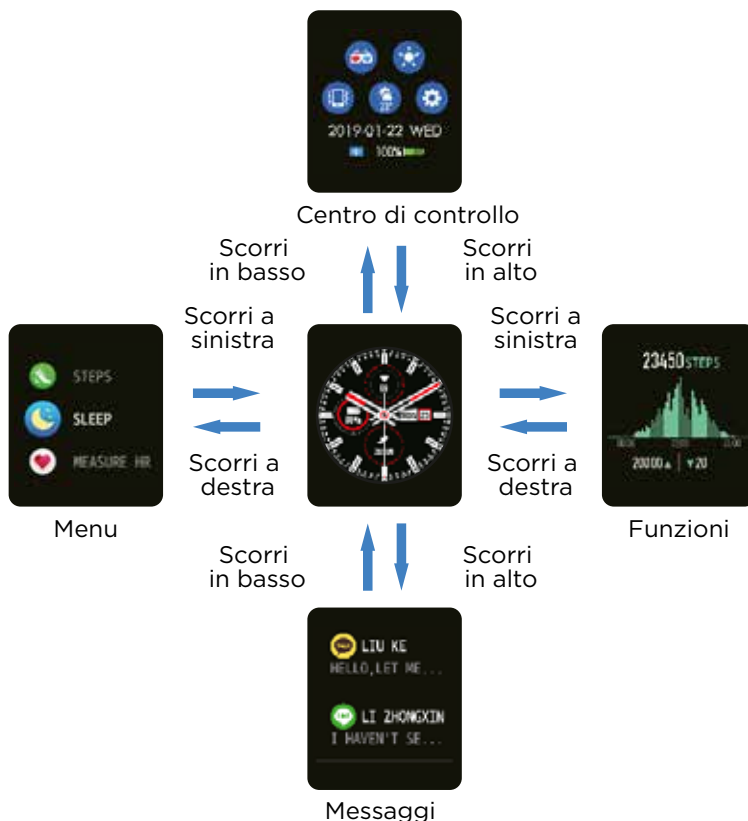

## Caratteristiche Eclipse

### Sport

Lo smartwatch conta automaticamente i passi.

*NOTA: Le statistiche di movimento vengono resettate su zero dopo mezzanotte.*

### Monitoraggio del sonno

Indossando Eclipse durante il sonno è possibile monitorarne la durata e la qualità, visualizzando le statistiche sia dallo schermo dello smartwatch che dalla app.

*NOTE: Le statistiche del sonno vengono resettate su zero alle 20:00.*

### Dati del ritmo cardiaco

Lo smartwatch può registrare il ritmo cardiaco durante la giornata. È anche possibile misurare il ritmo cardiaco con un semplice tocco sullo schermo.

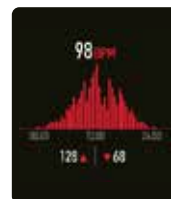
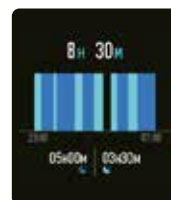

## Allenamento

Toccare l'icona per l'allenamento sul menu start, inizierà una nuova registrazione dell'allenamento. Sono disponibili 8 modalità sport tra cui scegliere. L'ultimo allenamento registrato verrà mostrato nella funzione per l'allenamento.

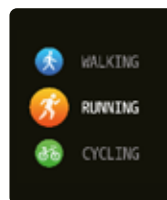

## Pressione sanguigna:

Toccare l'icona della pressione sanguigna per misurarla. Aprendo la funzione della pressione sanguigna verranno mostrati i dati dell'ultima lettura.

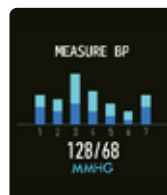

## Saturazione dell'ossigeno (SpO2)

Toccare l'icona SpO2 per misurare la saturazione di ossigeno nel sangue.

Aprendo la funzione SpO2 verranno mostrati i dati dell'ultima lettura.

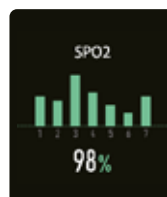

## Meteo

La funzione meteo mostra le informazioni meteo del momento e le previsioni sul giorno successivo.

Le informazioni sul meteo vengono sincronizzate dopo aver connesso la app, e non saranno aggiornate dopo un lungo periodo di disconnessione.



## Messaggi

Il dispositivo si può sincronizzare con le notifiche in entrata da Twitter, Facebook, WhatsApp, Instagram, ecc.

Nota: Dalla app è possibile attivare e disattivare le notifiche in entrata.



## Scatto remoto

Dopo aver connesso il dispositivo sarà possibile usarlo come telecomando per scattare le foto con il cellulare.

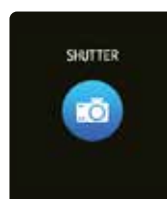

## Letto musicale

Dopo aver connesso il dispositivo sarà possibile usarlo per gestire il lettore musicale sul telefono.



## Altre funzioni

Tra le altre funzioni: cronometro, sveglia, timer, luminosità, silenzia/suona, modalità cinema, ripristino alle impostazioni di fabbrica, accensione e informazioni.

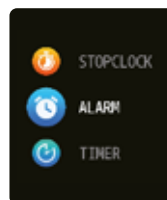

## Promemoria attività fisica

Il dispositivo vibrerà per ricordarti di camminare un po' dopo un'ora passata a sedere.

Nota: Dalla app è possibile attivare e disattivare la funzione.



## Cronometro

Toccare il pulsante start sulla funzione cronometro per iniziare a tenere il tempo, toccare il cronometro per interrompere la misurazione.



## Informazioni aggiuntive

Non indossare Eclipse quando si pratica nuoto.

Sconsigliamo anche di usarlo durante la doccia; anche se il dispositivo non si danneggerà, ricorda che indossandolo 24 ore al giorno tutti i giorni la pelle non respira. Ogni volta che bagni lo smartwatch, asciugalo bene prima di indossarlo di nuovo.

## Consigli di manutenzione

- Pulire regolarmente il prodotto con un panno asciutto. Il prodotto deve essere scollegato e spento quando viene pulito.
- Tenere i connettori e/o le porte pulite da polvere, lanugine, ecc, per evitare connessioni improprie.
- Evitare di rompere il dispositivo. Non posare oggetti su di esso o piegarlo con troppa forza.
- Se il prodotto comprende un cavo non piegarlo con troppa forza e non tirarlo per staccare il prodotto.
- Non bagnare il prodotto. Tenerlo sempre in un luogo asciutto e lontano dall'umidità.
- Quando il prodotto non è in uso riporlo in un luogo privo di sporco, polvere, liquidi, ecc.
- Se acqua o altri liquidi penetrano all'interno del prodotto, staccarlo immediatamente dalla corrente o dal dispositivo a cui è connesso.
- Evitare di far cadere o colpire il prodotto. Potrebbe danneggiarsi.
- Non usare il prodotto per scopi diversi da quelli preposti.
- Invitiamo a riciclare il prodotto secondo le leggi e regolamenti locali in materia di ambiente.

## Informazioni di sicurezza

Leggere attentamente le seguenti istruzioni prima di usare per la prima volta il dispositivo:

- Quando si usa il dispositivo tenerlo lontano da qualsiasi fonte di calore (fuoco) e umidità (acqua e altri liquidi).
- Non usare il prodotto se bagnato o danneggiato.
- Non usare il prodotto con le mani bagnate.
- Non lasciare il prodotto in contatto con materiali infiammabili.
- Non esporre il prodotto ad alte temperature (per esempio: all'interno di un'auto in una giornata molto calda)
- Non lanciare il prodotto nel fuoco.
- Tenere il prodotto lontano dalla portata dei bambini.
- Scollegare o spegnere il prodotto se non si intende usare per un lungo periodo di tempo.
- Non usare il dispositivo se si percepiscono difetti visibili.
- Non cercare di aprire o forare il prodotto. Potrebbe danneggiarsi.
- Non usare il prodotto con dispositivi non compatibili.
- Non smontare o modificare il prodotto. Queste azioni annulleranno la garanzia.

## Nota legale

Con la presente, Atlantis Internacional, dichiara che questo prodotto è conforme ai requisiti essenziali e alle ulteriori disposizioni di rilievo stabilite dalla Direttiva 2014/53/EC.

Le caratteristiche e le funzioni descritte nel presente manuale sono basate su test effettuati dalla nostra azienda. È responsabilità dell'utente esaminare e verificare il prodotto a seguito dell'acquisto. Le specifiche e il design potrebbero essere modificate senza previo preavviso.

Atlantis Internacional S.L. non è responsabile e non è perseguibile per qualsiasi perdita o danno personale, economico, materiale o per danni a dispositivi, causati dall'uso improprio, dall'abuso o dall'errata installazione del prodotto.

Atlantis Internacional S.L. non è responsabile e non sarà mai da ritenersi responsabile per qualsiasi mancato funzionamento, comunicazione e connessione tra il prodotto e i dispositivi dotati di Bluetooth.

## Smaltimento dei dispositivi elettronici ed elettrici

Questo simbolo indica che le apparecchiature elettriche ed elettroniche dovranno essere raccolte separatamente.



- Questo prodotto è progettato per essere raccolto separatamente presso il punto di raccolta assegnato. Non smaltirlo come rifiuti indifferenziati.
- Se l'apparecchio fa uso di batterie, queste devono essere rimosse dall'apparecchio e smaltite in un centro di raccolta adeguato. Se non è possibile rimuovere le batterie, non cercare di farlo in autonomia, l'operazione deve essere eseguita da un professionista qualificato.
- La raccolta differenziata e il riciclo aiutano a preservare le risorse naturali e prevengono le conseguenze negative per la salute degli esseri umani e per l'ambiente che potrebbero derivare da uno smaltimento sbagliato.
- Il prezzo finale di questo prodotto comprende il costo necessario per la corretta gestione ambientale dei rifiuti da esso derivati.
- Per maggiori informazioni, contattare il rivenditore o le autorità locali responsabili della gestione dei rifiuti.